

## CL600

# Komforttelefon mit Hörverstärkung und Hoch-/ Tieftonregelung



## Benutzerhandbuch

**Warnung:** Dieses Telefon wurde speziell für schwerhörige Personen konzipiert und besitzt eine auf die individuellen Bedürfnisse einstellbare Hörerlautstärke. In Folge dessen sollten alle Nutzer darauf achten, dass der Lautstärkereglер des Hörers, in Rücksicht auf andere Nutzer, auf das niedrigste Niveau gestellt wird. Es ist darauf zu achten, dass unwissende Benutzer mit der Handhabung dieser Apparatur vertraut gemacht werden.

# INDEX

-Beschreibung	5
-LCD Anzeige	7
-Bildschirmanzeige	8

## AUFBAU

-Anschließen des Telefons	9
-Wandinstallation	11

## EINSTELLUNGEN

- Einstellung des Klingeltons	12
- Alarm- und Klingeltoneinstellungen	13
- Einstellen von Puls- oder Tonwahl	13
Auswählen der Datums- / Uhrzeitanzeige	14
- Auswählen der Datums / Uhrzeit Anzeige	14
Einstellen des Datums und der Uhrzeit	16
Einstellen der Sprache	16
Einstellen des Display-Kontrasts	17
Automatisches Auflegen	18
Automatische Displayanpassung	19
Einstellen der Flashzeit	20

## BENUTZUNG DES TELEFONS

- Annahme eingehender Telefonanrufe	21
- Einen Anruf tätigen	22
- Benutzung der Hörerverstärkung	24
- Wahlwiederholung der zuletzt gewählten Rufnummer	24

# INDEX

- Aufruf der 30 zuletzt gewählten Rufnummern	25
- Mikrofonstummschaltung	25
- R-Taste, * und # - Taste	26
- Speichern von Telefonnummern	26
- Wählen gespeicherter Rufnummern	27
- Benutzung des Headsets	28
- Benutzung der Induktionsschleife	29
- Benutzung des Vibrationskissens	30

## **EINSTELLEN DER SPRACHVERSTÄRKUNG** 31

## **EINSTELLEN DER HÖRERLAUTSTÄRKE SOWIE DER HÖHEN UND TIEFEN** 32

## **TELEFONBUCH**

- Einen Eintrag erstellen	34
- Einen Eintrag aus der Liste der entgangenen Anrufe erstellen	36
- Einen Telefonbucheintrag löschen	37
- Ändern eines bestehenden Telefonbucheintrags	37
- Einen Anruf an eine im Telefonbuch stehende Nummer tätigen	38

# INDEX

## NOTRUFFUNKTION

- Notrufnummer einstellen 37
- Notfallansage aufnehmen 38
- Notfallansage abspielen 40
- Notruffunktion verwenden 40
- So funktioniert der Funksender 41
- Batterie des Funksenders austauschen 42

## RUFNUMMERNANZEIGE

- Liste der entgangenen Anrufe 39
- Aufruf einer Nummer aus der Liste 41
  
- Löschen eines Eintrags der Liste 42
- Löschen aller Einträge aus der Liste 43
- Benutzen der Funktionen Anklopfen und Makeln 43
- Anzeige "wartende Nachricht" 46

## GEWÄHRLEISTUNG 47



Für Hilfe und Informationen zu unseren Produkten, besuchen Sie unsere Website

**[www.geemarc.com](http://www.geemarc.com)**

Tel : + 33 (0) 3 28 58 75 75

Fax : + 33 (0) 3 28 58 75 76

# BESCHREIBUNG

## 1 BESCHREIBUNG

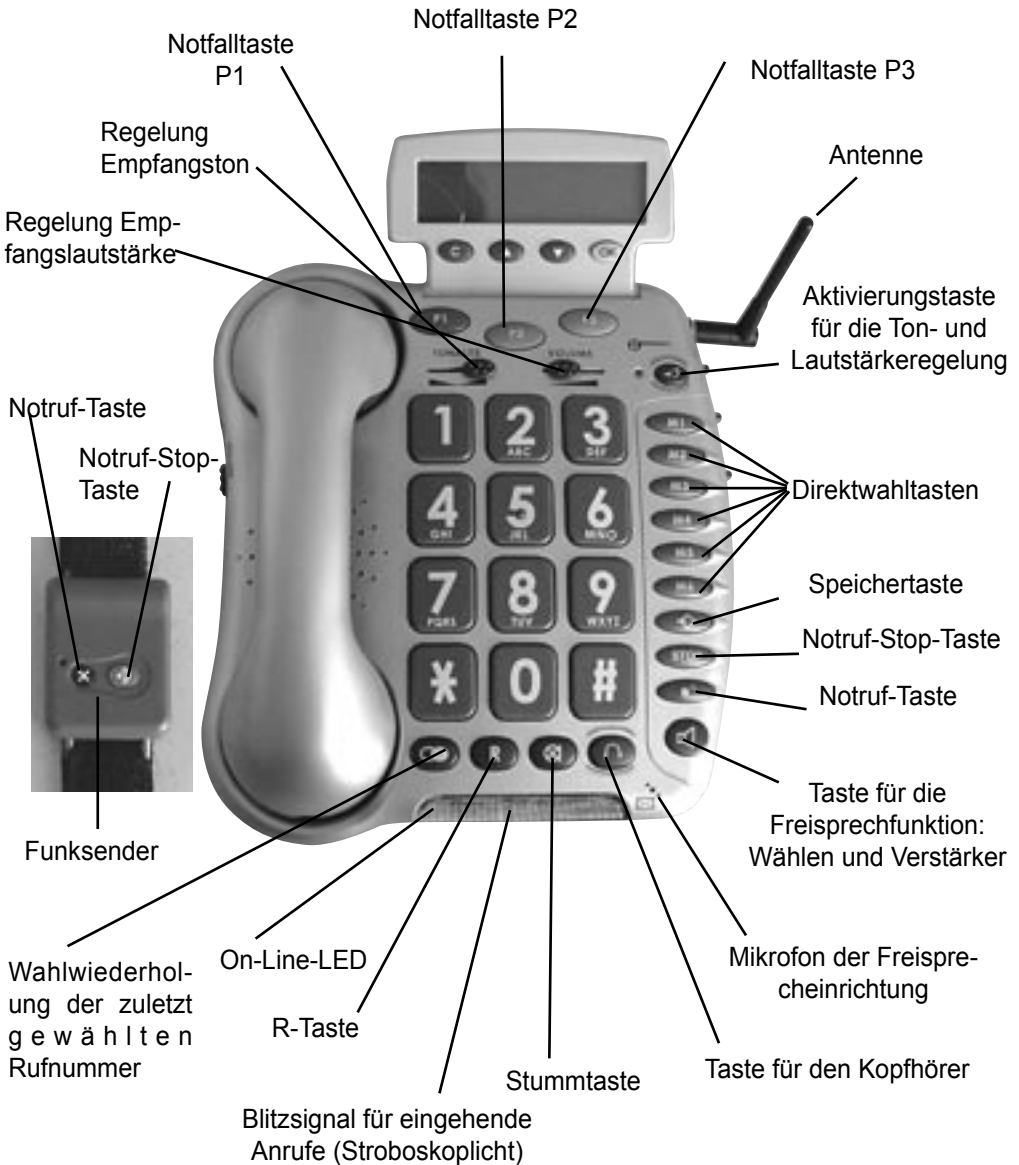

# BESCHREIBUNG

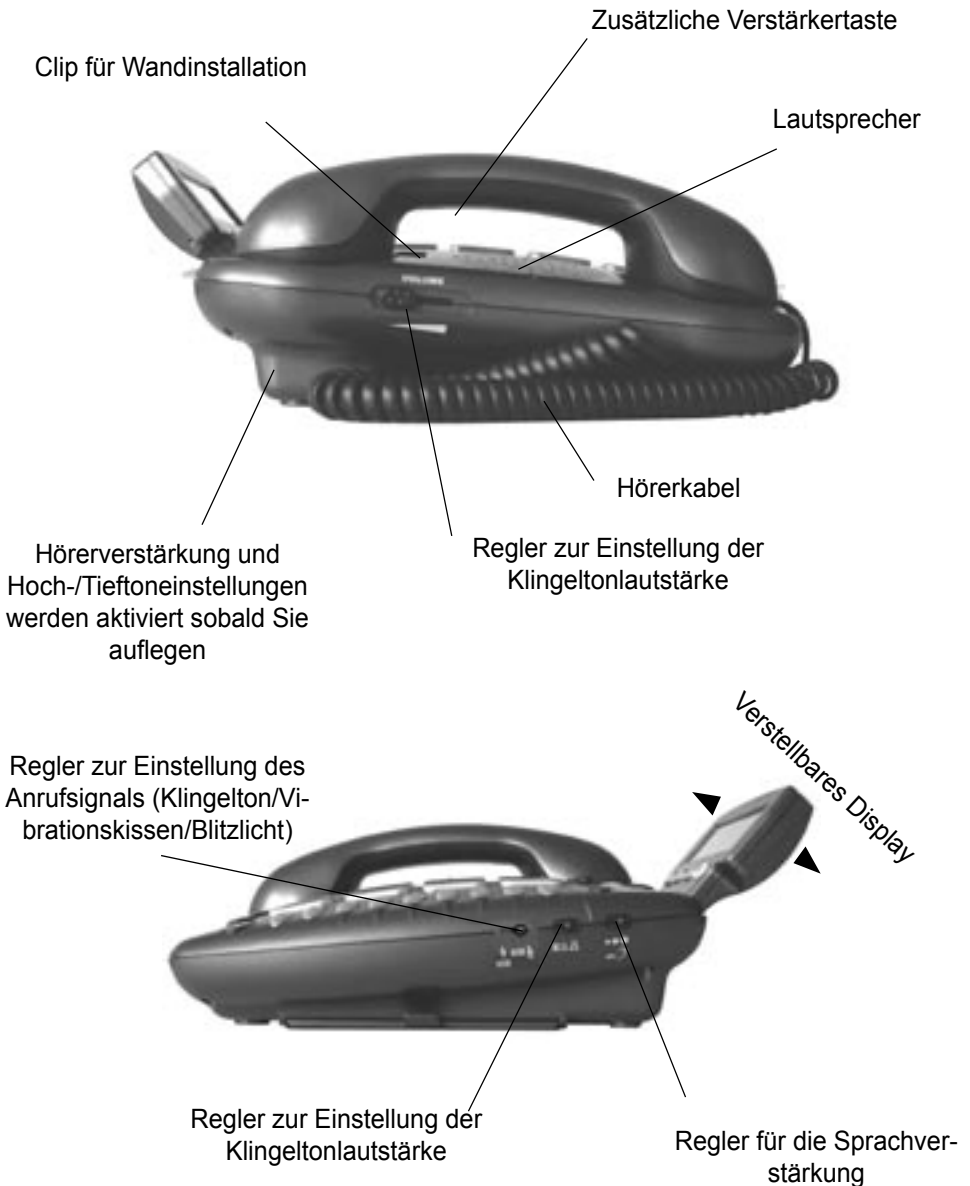

# BESCHREIBUNG

## 2 - LCD BILDSCHIRM

---

Beispiel des Displays (bei aufgelegtem Hörer)

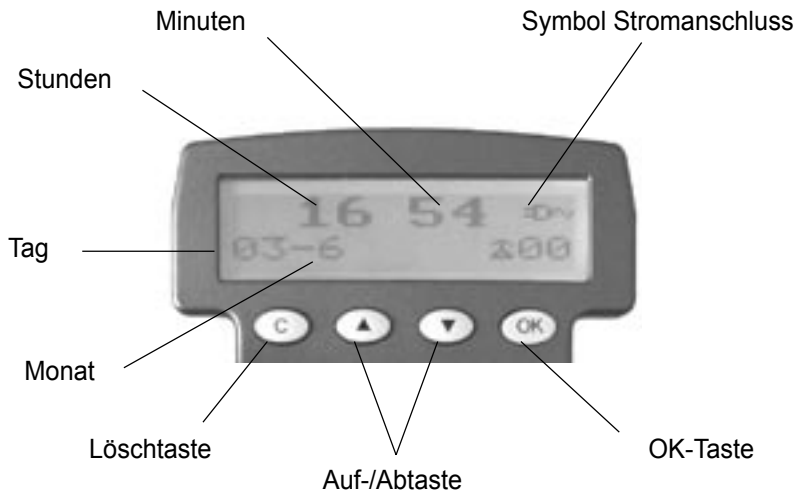

- Die **OK**-Taste wird benutzt um eine Aktion oder Auswahl auf dem Bildschirm zu bestätigen.
- Die **▲ ▼** Tasten werden verwendet um im Menü nach unten oder nach oben zu blättern.
- Im Allgemeinen wird die **C**-Taste benutzt um eine Aktion/ einen Eintrag abzubrechen, sie kann jedoch auch zur Bestätigung einer Auswahl verwendet werden (z. B. beim Löschen einer gespeicherten Nummer).

# BESCHREIBUNG

## 3 - DISPLAY-SYMBOLE

---

Ihr CL 400 hat ein Display das verschiedene Symbole anzeigt, die Ihnen bei der Bedienung des Telefons helfen.



Das Telefon ist batteriebetrieben  
+ Batterieanzeige



Das Telefon wird am Stromnetz betrieben



Speichern ist notwendig



Displaykontrast

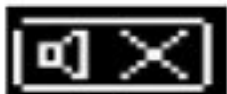

„Stummschaltung“ ist aktiviert



Lautsprecher ist aktiviert



Sie haben verpasste Anrufe



Sie haben neue Nachrichten

# INSTALLATION

## 1 - ANSCHLIESSEN



(\*) klassifiziert TNV-3 entsprechend dem EN60950 Standard.

(\*\*) klassifiziert „Lebensgefährliche Spannung“ entsprechend EN60950 Standard.

**Wichtig: Nur das Geemarc Vibrationskissen, die Geemarc Induktionsschleife, das Geemarc Headset und das Geemarc Stromkabel können an die Anschlüsse angeschlossen werden.**

- Schließen Sie den Telefonhörer an.
- Öffnen Sie das Batteriefach.
- Alkalibatterien (nicht im Lieferumfang) richtig herum in das Batteriefach an der Unterseite des Telefons ein.

**Anmerkung:** Verwenden Sie keine wiederaufladbaren Batterien, werfen Sie die Batterien nicht in den Hausmüll. Bitte beachten Sie die Bestimmungen entsprechend der Entsorgung von Batterien.

- Schließen Sie das Batteriefach.
- Schließen Sie das Telefonkabel an die Anschlussbuchse(\*) an und verbinden Sie das Telefon mit der Telefondose.

# INSTALLATION

- Verbinden Sie das Stromkabel mit dem Netzanschluss auf der Rückseite des Telefons und schließen Sie es dann ans Netz an (\*\*). Bitte wählen Sie eine Steckdose nahe der Telefonanschlussdose, damit Sie das Telefon im Falle eines Problems schnell ausstecken können.

**Bemerkung:** Der Netzstecker muss für den Gebrauch vollständig intakt sein. Batterien sind für den Fall eines Stromausfalles notwendig, um Datenverlust zu vermeiden. Falls der Netzstecker versehentlich gezogen wird (oder im Falle eines Stromausfalles) werden Batterien zur Benutzung des Telefonspeichers benötigt. Im Falle, dass die Batterien leer sind oder nicht richtig platziert sind, ist das Telefon nur beschränkt funktionsfähig (Anrufe tätigen oder Anrufe annehmen).

# INSTALLATION

## 2 - WANDINSTALLATION

Um Ihr Telefon an der Wand zu befestigen, ziehen Sie den Clip (der in der Basis, direkt unter dem Hörer positioniert ist) heraus, drehen ihn und stellen ihn in die Position zur Wandbefestigung.



Das wird dafür sorgen, dass der Hörer nicht aus der Halterung herausrutscht. Bohren Sie zwei Löcher mit einem Abstand von 80mm in die Wand (nutzen Sie dazu die Wandinstallations-Schablone) und führen die Dübel und die Befestigungsschrauben ein.

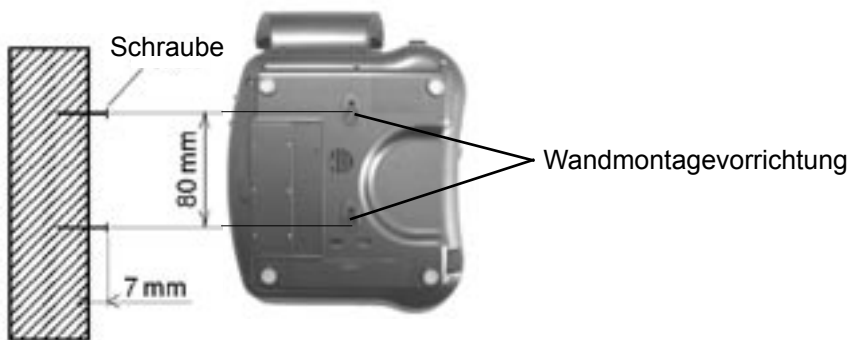



Die Schrauben sollten dabei 6-7mm von der Wand abste-  
hen. Hängen Sie das Telefon über die Schraubenköpfe und  
ziehen Sie es nach unten um es zu sichern.

# INBETRIEBNAHME

## 1- RUFTONEINSTELLUNG

---



Ein Schalter an der rechten Seite des Telefons ermöglicht es, den Klingelton auf Hoch (HI), Niedrig (LOW) oder Aus (OFF) zu stellen:

-  Aus (OFF)
-  Niedrig (LOW)
-  Hoch (HI)

Das Telefon ist ab Werk auf die Klingellautstärke „Hoch“ eingestellt.

Wenn Ihnen die Klingeltonmelodie nicht gefällt, können Sie eine neue auswählen, indem Sie die Einstellungen auf folgende Weise verändern:

Bei aufgelegtem Hörer:



- Drücken Sie die  Taste.
- Verwenden Sie die  oder  Tasten um „Telefoneinstellung“ auszuwählen.
- Drücken Sie die **OK**-Taste zum Bestätigen.
- Wählen Sie „Klingeltonmelodie“.
- Wählen Sie die gewünschte Melodie.
- Drücken Sie die **OK**-Taste um zu bestätigen.
- Der neue Klingelton ertönt.
- Drücken Sie die **C-Taste** dreimal um das Menü zu verlassen.

# INBETRIEBNAHME

## 2 - ALARM- UND KLINGELTONEINSTELLUNG

---

Ein dreifach verstellbarer Schalter auf der rechten Seite des Telefons erlaubt folgende Einstellungen:

-  Klingel und Blitzlicht sind aktiviert.
-  Klingel und Vibrationsalarm sind aktiviert.
-  Klingel, Vibrationsalarm und Blitzlicht sind aktiviert.

## 3 - EINSTELLEN VON TON- UND PULSWAHL

---

Das Telefon ist ab Werk auf Tonwahl eingestellt. Alle Anschlüsse in Deutschland funktionieren heutzutage mit Tonwahl. Sollten Sie dennoch Probleme haben einen Anruf zu tätigen, betreiben Sie das Telefon eventuell an einer älteren Telefonanlage. In diesem Fall stellen Sie Ihr Telefon bitte auf Pulswahl.

# INBETRIEBNAHME

## 4 - UMSCHALTEN ZWISCHEN ANRUFSSIGNALISIERUNG UND „WARTENDE NACHRICHT“

---

„**Wartende Hotelnachricht**“ wird mit neuen Diensten verwendet, die beispielsweise in Hotelnetzwerken angeboten werden. Die Anrufsignalisierung wird verwendet um einen eingehenden Anruf zu signalisieren.

Ein unten an Ihrem Telefon befindlicher Schalter „ „ erlaubt Ihnen die Anrufsignalisierung & „**wartende Hotelnachricht**“ – Funktionen ein und aus zu schalten. Wenn der Schalter auf „**ON**“ steht, wird das Licht der Anrufsignalisierung blinken, wenn ein neuer Anruf eingeht.

Steht der Schalter auf „**OFF**“ und es geht eine Nachricht für Sie ein, zeigt Ihnen das rote Licht, dass für Sie eine neue Nachricht (beispielsweise vom Hotel) auf Ihrem Telefon wartet.

## 5 - WÄHLEN SIE DAS DATUMS- UND STUNDENFORMAT

---

### Datumsformat

Sie können zwischen 2 Formaten wählen:

Tag – Monat oder Monat – Tag.

Bei aufgelegtem Hörer

- Drücken Sie die  Taste
- Wählen Sie mit  oder  „**Tel.einst.**“



# INBETRIEBNAHME

- Bestätigen Sie mit „**OK**“
- Wählen Sie „**Datumsanzeig**“
- Bestätigen Sie mit „**OK**“
- Wählen Sie „**Tag – Monat**“ oder „**Monat – Tag**“
- Bestätigen Sie mit „**OK**“
- Drücken Sie die C-Taste zweimal um das Menü wieder zu verlassen

## Stundenformat

Sie können zwischen zwei Formaten wählen:  
12 Stunden oder 24 Stunden

Bei aufgelegtem Hörer,

- Drücken Sie die  Taste
- Wählen Sie mit  oder  „**Tel.einst.**“
- Bestätigen Sie mit „**OK**“
- Wählen Sie „**Std.anzeige**“
- Bestätigen Sie mit „**OK**“
- Wählen Sie „**12 Std.**“ oder „**24 Std.**“
- Bestätigen Sie mit „**OK**“
- Drücken Sie die C-Taste zweimal um das Menü zu verlassen





Wenn Sie die 12 Stunden-Anzeige wählen, wird der Vormittag mit „**AM**“, der Nachmittag mit „**PM**“ angezeigt.

# INBETRIEBNAHME

## 6 - EINSTELLEN VON DATUM UND STUNDE

---

Bei aufgelegtem Hörer

- Drücken sie die  Taste
- Wählen Sie mit  oder  „Zeiteinst.“ Bestätigen Sie mit „OK“
- Wählen Sie mit  oder  die gewünschte Ziffer
- Bestätigen Sie mit „OK“ und wechseln Sie damit zur nächsten Stelle

Sie stellen die Zeit so ein:

STUNDE – MINUTE – MONAT – TAG

- Drücken Sie die C-Taste zweimal um das Menü wieder zu verlassen

**Achtung:** Diese Parameter werden sich bei Erhalt des ersten Anrufes automatisch einstellen, wenn Sie über einen digitalen Anschluss verfügen.

## 7 - SPRACHE EINSTELLEN



---

Sie können zwischen 16 verschiedenen Sprachen – inklusive Englisch, Französisch und Deutsch– wählen.

# INBETRIEBNAHME

Um die Sprache zu wechseln, folgen Sie den aufgeführten Anweisungen:

Bei aufgelegtem Hörer,

- Drücken Sie die  Taste
- Wählen Sie mit  oder  „**Tel.einst.**“
- Bestätigen Sie mit „**OK**“
- Wählen Sie „**Sprache**“
- Bestätigen Sie mit „**OK**“
- Wählen Sie „**French**“ (zum Beispiel)
- Bestätigen Sie mit „**OK**“
- Drücken Sie die **C**-Taste zweimal um das Menü wieder zu verlassen



## 8 - EINSTELLEN DES DISPLAYKONTRASTS

---

Ihr Display hat eine Hintergrundbeleuchtung, die sich automatisch nach 15 Sekunden Inaktivität ausschaltet.

Folgen Sie einfach den aufgeführten Anweisungen um den Kontrast zu erhöhen oder zu reduzieren.

Bei aufgelegtem Hörer,

- Drücken Sie die  Taste
- Wählen Sie mit  oder  „**Tel.einst.**“
- Bestätigen Sie mit „**OK**“.
- Wählen Sie „**LCD Kontrast**“.
- Bestätigen Sie mit „**OK**“.

# INBETRIEBNAHME

- Wählen Sie den gewünschten Kontrast mit ▲ oder ▼
- Drücken Sie die C-Taste zweimal um das Menü wieder zu verlassen.

## 9 - AUTOMATISCHES AUFLEGEN

---

Diese Funktion unterbricht den Anruf nach 8 Sekunden, wenn die Leitung belegt ist.

Bei aufgelegtem Hörer,

- Drücken Sie die ☒ Taste
- Wählen Sie mit ▲ oder ▼ „Tel.einst“
- Bestätigen Sie mit „OK“
- Wählen Sie mit ▲ oder ▼ „Auto Aufleg“
- Bestätigen Sie mit „OK“
- Wählen Sie mit ▲ oder ▼ „AN“ oder „AUS“ um die Funktion zu aktivieren oder zu deaktivieren
- Bestätigen Sie mit „OK“
- Drücken Sie die C-Taste zweimal um das Menü wieder zu verlassen







## 10 - AUTOMATISCHE DISPLAYANPASSUNG

---

Wenn die automatische Display-Größeneinstellung aktiviert ist, kann das Display bis zu 18 Zeichen der Nummer die Sie wählen anzeigen. Im Normalfall werden nur 8 angezeigt.

# INBETRIEBNAHME

Bei aufgelegtem Hörer,





- Drücken Sie 
- Wählen Sie mit  oder  „**Tel.einst**“
- Bestätigen Sie mit „**OK**“
- Wählen Sie mit  oder  „**DIM: X---->x**“
- Bestätigen Sie mit „**OK**“
- Wählen Sie mit  oder  „**AN**“ oder „**AUS**“ um die Funktion zu aktivieren oder zu deaktivieren
- Bestätigen Sie mit „**OK**“
- Drücken Sie die **C**-Taste zweimal um das Menü wieder zu verlassen

## 11 – EINSTELLEN DER FLASH-ZEIT („R“)

---

Ihr Telefon arbeitet mit einer Flash-Zeit von 100ms. Falls Sie die Flashzeit ändern wollen, folgen Sie den aufgeführten Anweisungen.

Bei aufgelegtem Hörer,

- Drücken Sie die  Taste
- Wählen Sie mit  oder  „**Tel.einst.**“
- Bestätigen Sie mit „**OK**“
- Wählen Sie mit  oder  „**Flash**“
- Bestätigen Sie mit „**OK**“
- Wählen Sie eine neue Einstellung: 300 oder 600ms
- Bestätigen Sie mit „**OK**“
- Drücken Sie die **C**-Taste zweimal um das Menü wieder zu verlassen

# BENUTZUNG DES TELEFONS

Ihr CL400 erlaubt Ihnen freihändig zu sprechen. Umstehende Personen können dann die Unterhaltung mitverfolgen.

## 1 – EINEN ANRUF ANNEHMEN

---



Bei einem eingehenden Anruf wird Ihr Telefon klingeln und - sofern vom Netzbetreiber unterstützt- die Nummer und/oder den Namen des Anrufers im Display anzeigen.

### 1. Möglichkeit

- Heben Sie den Hörer ab und sprechen Sie
- Nach Beenden des Gespräches legen Sie den Hörer vorsichtig zurück auf die Gabel um die Leitung wieder freizugeben.

### 2. Möglichkeit

Sie können die Freisprech - Funktion zum Sprechen mit Ihrem Anrufer nutzen

- Drücken Sie  um mit Ihrem Telefonpartner freihändig zu sprechen
- Drücken Sie  erneut um das Gespräch zu beenden und die Leitung wieder freizugeben.

Die Anzeige der Anrufzeit wird einige Sekunden nach Aufbau der Verbindung gestartet.

- Um den Zähler zu stoppen, drücken Sie „C“
- Wenn Sie „C“ zweimal drücken, wird der Zähler auf 0 zurückgesetzt

### 3. Möglichkeit

Mit Ihrem Funksender-Accessoire können Sie einen Anruf

# DAS TELEFON BENUTZEN

- Wenn Ihr Telefon klingelt, drücken Sie die Taste o))) auf Ihrem Funksender-Accessoire, dann schaltet das Telefon auf den Modus Freisprechen.
- Drücken Sie nach Beenden des Gesprächs die Taste x, um die Leitung freizugeben.

## 2 – AUTOMATISCHE FREISPRECHFUNKTION

---

Diese Funktion kann auf Ihrem Telefon voreingestellt werden, wenn Sie ohne ihr Telefon zu bedienen und ohne ihr Funksender-Accessoire zu verwenden, bestimmte eingehende Anrufe annehmen möchten.

Um diese Funktion zu aktivieren, befolgen Sie bitte untenstehende Anweisungen:

- Bei aufgelegtem Hörer drücken Sie die Taste xi.
- Wählen Sie mit der Auf-/Abtaste (▲ & ▼) „**NOTRUF EINST**“ aus.
- Drücken Sie zum Bestätigen Ihrer Auswahl die **OK**-Taste.
- Wählen Sie „**Auto turn**“.
- Drücken Sie zum Bestätigen erneut die **OK**-Taste.
- Wählen Sie „**AN**“ (Zum Deaktivieren „**AUS**“).
- Drücken Sie zum Bestätigen die **OK**-Taste.
- Drücken Sie zweimal die Taste **C**, um das Menü zu verlassen.

# BENUTZUNG DES TELEFONS

## DIE PIN-NUMMER DES ANRUFERS EINSTELLEN/ÄNDERN

---

Mit dieser Funktion wird der Lautsprecher angestellt, wenn eine für die automatische Freisprechfunktion ausgewählte Nummer erkannt wird. Die PIN-Nummer ist auf die Ziffernfolge 1234 voreingestellt. Wenn Sie diese ändern möchten, befolgen Sie bitte untenstehende Anweisungen.

- Bei aufgelegtem Hörer drücken Sie die Taste xi.
- Wählen Sie mit der Auf-/Abtaste (^ & v) „NOTRUF EINST“ aus.
- Drücken Sie zum Bestätigen Ihrer Auswahl die OK-Taste.
- Wählen Sie „PIN-Nummer“ aus.
- Drücken Sie zum Bestätigen erneut die OK-Taste.
- Verwenden Sie die Taste C, um die voreingestellten Ziffern zu löschen.
- Geben Sie Ihre neue Nummer ein (höchstens 4 Ziffern).
- Drücken Sie zum Bestätigen die OK-Taste.
- Drücken Sie zweimal die Taste C, um das Menü zu verlassen.

# BENUTZUNG DES TELEFONS

## VERWENDUNG DER AUTOMATISCHEN FREISPRECHFUNKTION

---

Um die automatische Freisprechfunktion zu nutzen, müssen Sie den ausgewählten Anrufern zuerst eine Anrufer-PIN-Nummer geben.

- Wenn der von Ihnen ausgewählte Anrufer Ihre Nummer wählt, hört er nach 10 Rufzeichen einen Piepton.
- Innerhalb von 10 Sekunden nach dem Piepton muss der Anrufer auf seinem Telefon die PIN-Nummer wählen. Durch die Eingabe der PIN-Nummer wird die automatische Freisprechfunktion aktiviert und Sie können zwei Minuten lang mit Ihrem Anrufer freihändig sprechen.
- Dann ertönt ein weiterer Piepton und der Anrufer muss eine beliebige Taste von 0 bis 9 drücken, um das Gespräch fortsetzen zu können.
- Der Anrufer wiederholt diesen Vorgang nach jedem Piepton (alle 2 Minuten) und hängt nach Beenden des Gesprächs den Hörer auf.

**Hinweis:** Anrufbeantworter oder Geräte, die an die gleiche Telefonleitung wie Ihr CL600 angeschlossen sind, müssen ausgesteckt werden.

# BENUTZUNG DES TELEFONS



## 3 – DEN VERSTÄRKER BENUTZEN

---

Wenn Sie die Verstärker-Funktion während eines Telefonats über den Lautsprecher nutzen möchten:

- Drücken Sie 
- Stellen Sie die Lautstärke mit dem Lautstärkeregler an der linken Seite Ihres Telefons ein



Wenn Sie während eines Telefonats die Freisprech-Funktion aktivieren möchten:

- Drücken Sie  und halten Sie die Taste gedrückt während Sie den Hörer auflegen
- Lassen Sie danach die  Taste wieder los
- Die Freisprech-Funktion ist nun aktiviert

## 4 – WAHLWIEDERHOLUNG

---

Mit dieser Funktion kann die zuletzt gewählte Nummer noch einmal angerufen werden.

- Heben Sie den Hörer ab oder drücken Sie  oder 
- Warten Sie auf das Freizeichen und drücken Sie die Wahlwiederholungstaste 
- Die zuletzt gewählte Nummer wird automatisch wiedergewählt (gilt nicht für Kurzwahlkosten)
- Bestätigen Sie mit „OK“

# BENUTZUNG DES TELEFONS

## 5 – WIEDERWAHL EINER DER 30 ZULETZT GEWÄHLTEN NUMMERN

---

Sie können die 30 zuletzt gewählten Nummern wieder aufrufen. Um eine davon noch einmal anzurufen, folgen Sie den Anweisungen:

Bei aufgelegtem Hörer:

- Drücken Sie „**OK**“
- Im Display wird „**gewählt**“ angezeigt, die zuletzt gewählte Nummer, die Gesamtzahl der Nummern sowie Datum und Uhrzeit der gespeicherten Einträge. Suchen Sie mit ▲ oder ▼ die gewünschte Nummer aus der Liste
- Heben Sie den Hörer ab oder drücken Sie 
- Die ausgewählte Nummer wird nun automatisch gewählt

## 6 – LÖSCHEN EINER DER 30 ZULETZT GEWÄHLTEN NUMMERN

---

Bei aufgelegtem Hörer,

- Drücken Sie „**OK**“
- Im Display erscheint „**gewählt**“
- Wählen Sie mit ▲ oder ▼ die gewünschte Nummer aus dem Speicher
- Drücken Sie „**C**“



# DAS TELEFON BENUTZEN

- Im Display erscheint „**LÖSCHEN** ?“
- Bestätigen Sie durch erneutes drücken der „**C**“ Taste
- Drücken Sie „**OK**“ um das Menü zu verlassen

## 7 – STUMMSCHALTFUNKTION

---

Falls gewünscht können Sie mit jemandem im Raum privat sprechen, ohne dass Ihr Telefonpartner Sie hört. Während der Stummschaltung können Sie Ihren Telefonpartner weiterhin hören nur er Sie nicht mehr.

- Während des Telefonats drücken Sie 
- Im Display erscheint  „X“
- Ihr Gesprächspartner kann Sie nun nicht mehr hören
- Drücken Sie  um das Telefongespräch fortzusetzen

## 8 – R-TASTE, \* UND # - TASTE

---

Diese Tasten werden für Sonderfunktionen verwendet. Bitte fragen Sie Ihren Netzbetreiber nach Details.

## 9 – EINE TELEFONNUMMER SPEICHERN

---

Ihr Telefon verfügt über 8 Direktwahlspeicherplätze inklusive 3 Speicherplätzen für Notfallnummern (max. 30 Zeichen pro Nummer)

# DAS TELEFON BENUTZEN

Die 3 Notfalltasten P1, P2, P3 erlauben Ihnen beispielsweise die 3 folgenden Nummern zu speichern:

- 110 (Notruf Polizei)
- Ihr Arzt
- 112 (Notruf Notarzt/Feuerwehr)

*Es wird empfohlen diese Nummern gleich während der Einrichtung des Telefons zu speichern*



Um eine Nummer zu speichern folgen Sie den aufgeführten Anweisungen:

- Heben Sie den Hörer ab
- Drücken Sie 
- Wählen Sie die Nummer
- Drücken Sie **M1**, **M2**, ..., oder **M8** oder eine der 3 Notfalltasten **P1**, **P2**, **P3** um die Nummer zu speichern
- Im Display erscheint „**Speichern ok**“

**Notiz:** Ist Ihr Telefon mehrere Stunden ohne Stromversorgung, gehen die gespeicherten Nummern verloren. Speichern Sie eine neue Nummer, wird die vorher dort gespeicherte Nummer automatisch gelöscht.

# DAS TELEFON BENUTZEN

## 10 – GESPEICHERTE NUMMERN WÄHLEN

- Heben Sie den Hörer ab oder drücken Sie  oder  und warten Sie auf das Freizeichen
  - Drücken Sie die entsprechende Taste **M1**, **M2**, ..., oder **M8** oder eine der 3 Notfalleinstellen **P1**, **P2**, **P3**
  - Die Nummer wird nun automatisch gewählt
- Um die gespeicherten Nummern aufzulisten, nutzen Sie die Indekarte unter Ihrem Telefon. Nutzen Sie diese Tabelle um Ihr Telefonbuch zu erstellen.

	1	
	2	
	3	
	4	
	5	
	6	
	7	
	8	
	9	

  

Pierre	1	01 64 57 ...
--------	---	--------------

# DAS TELEFON BENUTZEN

## 11 – BENUTZUNG DES KOPFHÖRERS MIT MIKROFON (OPTIONAL)

---

Wenn Sie einen Anruf mit einem Geemarc Headset entgegennehmen oder damit einen Anruf tätigen wollen, stecken Sie den Stecker des Headsets in die  Buchse auf der Rückseite Ihres Telefons.

- Drücken Sie  um das Freizeichen zu bekommen
- Wählen Sie die Nummer

**Achtung:** Sie können die Lautstärke und den Ton mit den **VOLUME** und **tone** Reglern oben an Ihrem Telefon einstellen (sofern die Funktion aktiviert ist) sowie die Sendelautstärke mit dem  Schalter (3 Positionen) auf der rechten Seite Ihres Telefons.

## 12 – BENUTZUNG DER INDUKTIONSSCHLEIFE (OPTIONAL)

---

Wenn Sie einen Anruf mit einer Induktionsschleife annehmen oder damit einen Anruf tätigen wollen, stecken Sie den Stecker in die -Buchse auf der Rückseite Ihres Telefons. Die Induktionsschleife ist nun bereit.

# DAS TELEFON BENUTZEN

Sie haben 3 Verwendungsmöglichkeiten:

## 1. Möglichkeit:

Drücken Sie  um die Induktionsschleife und den Kopfhörer zu aktivieren, sprechen Sie in das Mikrofon des Kopfhörers.

## 2. Möglichkeit:

Drücken Sie  um die Induktionsschleife und die Lautsprecher zu aktivieren und sprechen Sie in das Mikrofon an der Unterseite Ihres Telefons.

## 3. Möglichkeit:

Heben Sie den Hörer ab und sprechen Sie in die Muschel.

**Achtung:** Um die Induktionsschleife nutzen zu können, muss das Telefon am Strom angeschlossen sein. Sie können auch die Empfangslautstärke einstellen.

## 13 – BENUTZUNG DES VIBRATIONSKISSENS (OPTIONAL)

---

Wenn Sie Ihr Telefon durch ein Vibrationskissen ergänzen wollen, schließen Sie das Geemarc Vibrationskissen an indem Sie den Stecker in die  Buchse auf der Rückseite Ihres Telefons stecken. Wenn ein Anruf eingeht, wird das

# SENDELAUTSTÄRKE

Vibrationskissen während des Klingelns aktiviert.

**Achtung:** Diese Option muss unter dem Punkt „Alarm- und Klingeltoneinstellungen“ (S. 12) aktiviert sein.  
Wichtig: Schließen Sie zu Ihrer Sicherheit nur das Geemarc Vibrationskissen an. Andere Geräte können das Telefon beschädigen.

## 1 – SENDELAUTSTÄRKE EINSTELLEN

---

Wenn Ihre Stimme leise ist oder Ihre Telefonpartner Schwierigkeiten haben Sie zu hören, können Sie die Sendelautstärke mit dem Schalter an der rechten Seite heraufsetzen. Sie können die Sendelautstärke gegebenenfalls natürlich auch herabsetzen.

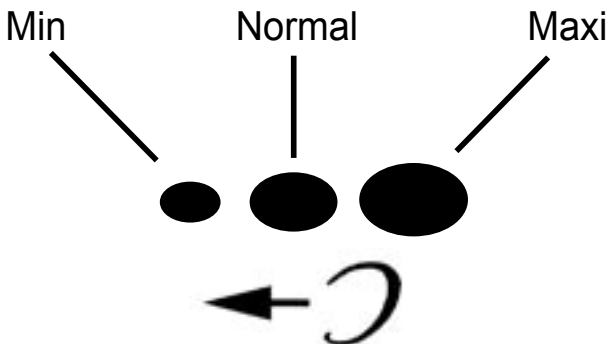

# EMPFANGLAUTSTÄRKE UND HOCH-/TIEFTONREGELUNG

## 1 - EINSTELLEN DER LAUTSTÄRKE UND DER HÖHEN UND TIEFEN

---

Sie können die Hörerlautstärke sowie die Höhen und Tiefen Ihren eigenen Hörbedürfnissen entsprechend einstellen. Durch die Taste  wird die extra Verstärkung während des Gesprächs aktiviert.

Wenn die extra Verstärkung aktiviert ist, leuchtet das rote Licht neben der  Taste.

Stellen Sie Lautstärke und die Höhen und Tiefen mit den **TONE** und **VOLUME** – Tasten entsprechend Ihren eigenen Bedürfnissen ein.

**Achtung:** Die Lautstärkeeinstellung von 15dB – 30dB ist nur möglich, wenn der  Knopf auf **ON** steht. Steht er auf **OFF**, kann die Lautstärke nur im Bereich 0dB – 15dB eingestellt werden. In beiden Fällen wird die Lautstärke durch drücken der Verstärkertaste am Hörer zusätzlich um 15dB angehoben.

# SENDELAUTSTÄRKE

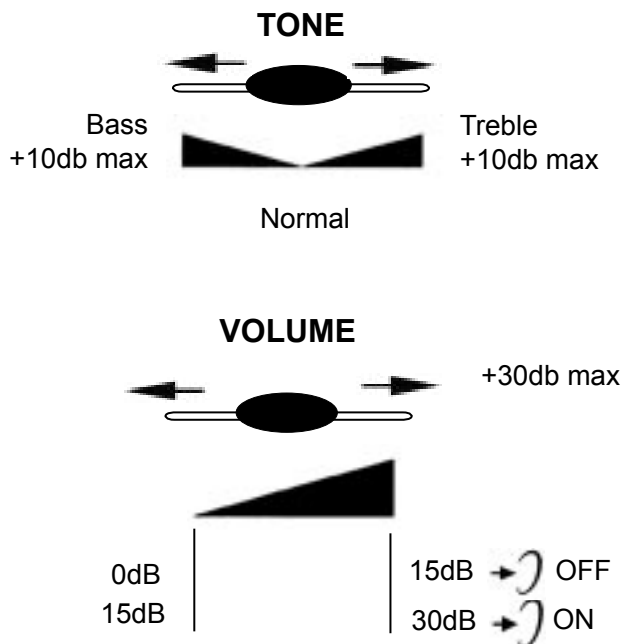

**Achtung:** Wenn die Hoch-/Tiefenregelung (Treble), die Hörlautstärke und Sendelautstärke auf Maximum stehen, kann ein Pfeifen auftreten. Sollte ein Pfeifen auftreten, empfiehlt es sich die Sendelautstärke herabzusetzen (Sendelautstärke-Schalter ●●● auf der rechten Seite).

Wenn der Schalter  auf der Rückseite Ihres Telefons auf **ON** steht, sind die Verstärkerfunktionen automatisch jedes Mal bei Benutzen des Telefons aktiviert. Steht der Schalter auf **OFF**, müssen Sie Funktion durch drücken des Schalters aktivieren.



# TELEFONBUCH

## 1 – EINEN TELEFONBUCH-EINTRAG ERSTELLEN

---

Sie können 99 Einträge mit Name und Telefonnummer in Ihrem Telefonbuch speichern.

Bei aufgelegtem Hörer

- Drücken Sie 
- Wählen Sie mit  oder  „**Tel.buch**“
- Bestätigen Sie mit „**OK**“
- Wählen Sie „**hinzufügen**“
- Bestätigen Sie mit „**OK**“
- Geben Sie die Nummer ein  
(max. 30 Zeichen pro Eintrag)
- Löschen Sie falsche Ziffern mit „**C**“
- Wenn die Nummer richtig ist, bestätigen Sie mit „**OK**“  
und geben Sie den zugehörigen Namen ein
- Wählen Sie den gewünschten Buchstaben durch drücken der entsprechenden Taste

Sie können die unten stehende Tabelle oder die auf der Tastatur befindlichen Buchstaben zur Hilfe verwenden.

# TELEFONBUCH

Taste	Zeichen	Taste	Zeichen
1	1 . , ? - " ' <	6	M N O m n o 6 Ö Ø
2	A B C a b c 2 Æ Ø	7	P Q R S p q r s 7
3	D E F d e f 3	8	T U V t u v 8 Ü
4	G H I g h i 4	9	W X Y Z w x y z 9
5	J K L j k l 5	0	0 + & @ / \$ %

- Um ein Leerzeichen einzufügen, drücken sie 2x „**OK**“
- Wenn der nächste Buchstabe der gleiche wie der letzte ist (oder sich auf der gleichen Taste befindet), drücken Sie erst „**OK**“ um eine Stelle weiter zu kommen und wählen Sie dann den gewünschten Buchstaben.
- Löschen Sie einen falschen Buchstaben mit „**C**“
- Wenn der Name richtig ist, drücken Sie 3 Sekunden die „**OK**“-Taste um Nummer und Name zu bestätigen
- Nun können Sie einen weiteren Eintrag erstellen
- Drücken Sie „**C**“ um das Menü zu verlassen

**Achtung:** Wenn Sie eine Pause in die gespeicherte Nummer einfügen wollen, drücken Sie die Wahlwiederholungstaste  beim Eingeben der Nummer (ein P wird im Display angezeigt).

# TELEFONBUCH

## 2 – EINEN EINTRAG VON DER LISTE DER EINGEGANGENEN ANRUFE ERSTELLEN

---

Wenn Ihr Telefonanschluss die Übermittlung der Rufnummer des Anrufers unterstützt, haben Sie die Möglichkeit einen Eintrag aus der Liste der eingegangenen Anrufe zu erstellen, weil jeder Anruf in Ihrem Telefon mit Nummer gespeichert ist.

Bei aufgelegtem Hörer





- Entgangene Anrufe werden auf Ihrem Display angezeigt
- Wählen Sie die gewünschte Nummer mit ▲ oder ▼
- Drücken Sie „OK“ und halten Sie die Taste gedrückt bis die letzte Ziffer blinkt
- Drücken Sie „OK“
- Sie können den zugehörigen Namen jetzt eingeben oder ändern oder halten Sie 3 Sekunden „OK“ gedrückt um den angezeigten Namen zu bestätigen.
- Drücken Sie „C“ um das Menü zu verlassen

# TELEFONBUCH

## 3 – EINEN TELEFONBUCH-EINTRAG LÖSCHEN

---





Bei aufgelegtem Hörer

- Drücken Sie 
- Wählen Sie mit  oder  „**Tel.buch**“, dann „**Übersicht**“
- Wählen Sie mit  oder  die Nummer, die Sie löschen möchten
- Drücken Sie „**C**“
- Im Display erscheint „**LÖSCHEN ?**“
- Bestätigen Sie mit „**C**“
- Verlassen Sie das Menü mit „**OK**“

## 4 – ÄNDERN EINES TELEFONBUCH-EINTRAGS

---

Bei aufgelegtem Hörer

- Drücken Sie 
- Wählen Sie mit  oder  „**Tel.buch**“, dann „**Übersicht**“
- Drücken Sie „**OK**“
- Wählen Sie mit  oder  die Nummer, die Sie ändern möchten
- Drücken Sie „**OK**“ und halten Sie die Taste gedrückt, bis die letzte Ziffer blinkt
- Drücken Sie „**C**“ um die Nummer zu ändern und/oder geben Sie eine neue Nummer ein







# TELEFONBUCH

- Drücken Sie „**OK**“
- Sie können nun den Namen ändern
- Drücken Sie „**C**“ um einen Buchstaben zu löschen
- Für Hilfe schauen Sie nach unter „**Einen Telefonbucheintrag erstellen**“ (S. 34)
- Halten Sie zum Bestätigen die „**OK**“ Taste für 3 Sekunden gedrückt
- Drücken Sie „**C**“ zum Verlassen des Menüs

## 5 – EINEN TELEFONBUCH-EINTRAG ANRUFEN

---

Bei aufgelegtem Hörer

- Drücken Sie 
- Wählen Sie mit  oder  „**Tel.buch**“ dann „**Übersicht**“ dann drücken Sie „**OK**“
- Wählen Sie mit  oder  die Nummer, die Sie anrufen möchten. Sie können Einträge auch schneller finden indem Sie einfach den ersten Buchstaben des Namens eingeben.
- Heben Sie den Hörer ab oder drücken Sie  oder 
- Die Nummer wird nun automatisch gewählt

# NORTUFFUNKTION



Mit der Notruffunktion haben Sie die Möglichkeit, in einem Notfall problemlos Hilfe zu rufen. Um die Funktion zu aktivieren, müssen Sie die Notrufnummer voreinstellen und eine Notfallansage aufnehmen, die die von Ihnen kontaktierte Person hören soll.

**Hinweis:** Der Adapter muss angeschlossen sein. Die Batterien sind notwendig, um die Notruffunktion im Falle eines Stromausfalls zu sichern.

## 1 – NOTRUFNUMMER EINSTELLEN

---

Das Telefon enthält 6 Speicherplätze für Notrufnummern (für jeden Speicherplatz sind höchstens 18 Ziffern einstellbar). Bei aufgelegtem Hörer,

- Drücken Sie die Taste .
- Wählen Sie mit der Auf-/Abtaste (  &  ) „**NOTRUF EINST**“ aus.
- Drücken Sie zum Bestätigen die **OK**-Taste.
- Wählen Sie „**NOTRUFNUM**“.
- Drücken Sie zum Bestätigen die **OK**-Taste.
- Wählen Sie zum Beispiel „**NOTRUFNUM 1**“.
- Drücken Sie zum Bestätigen die **OK**-Taste.
- Geben Sie die Notrufnummer ein (mit der **C**-Taste können Sie die zuletzt eingegebene Ziffer löschen).

# NORTUFFUNKTION

- Drücken Sie zum Bestätigen die **OK**-Taste.  
Um die weiteren Notrufnummern einzugeben, befolgen Sie einfach folgende Anweisungen:
- Wählen Sie zum Beispiel “**NOTRUFNUM 2**” und wiederholen Sie die oben beschriebenen Schritte.
- Drücken Sie dreimal die Taste **C**, um das Menü zu verlassen.

## 2 – EINE NOTFALLANSAGE AUFNEHMEN

Ihre Nachricht sollte die Information enthalten, dass die im Notfall angerufene Person eine beliebige Zahlentaste von 0 bis 9 drücken muss, um mit Ihnen sprechen zu können; Andernfalls wird automatisch die nächste Notrufnummer gewählt. Die Notfallansage kann höchstens 10 Sekunden lang sein.

### **Beispiel für eine Notfallansage:**



Guten Tag, hier spricht (Ihr Name). Ich benötige Hilfe. Bitte drücken Sie eine beliebige Zahlentaste von 0 bis 9, um mit mir zu sprechen. Vielen Dank“.

# NORTUFFUNKTION

Hinweise:

1. Die im Notfall kontaktierte Person muss während oder direkt nach Abhören der Notfallansage eine Zahlentaste von 0 bis 9 drücken. Damit bestätigt die Person, dass sie Ihren Notruf erhalten hat, die Notruffunktion wird genutzt.

Bei aufgelegtem Hörer,



- Drücken Sie die Taste 
- Wählen Sie mit der Auf-/Abtaste (  &  ) „**NOTRUF EINST**“ aus.
- Drücken Sie zum Bestätigen die **OK**-Taste.
- Wählen Sie „**NOTRUFTON**“.
- Drücken Sie zum Bestätigen die **OK**-Taste.
- Wählen Sie „**AUFNAHME**“.
- Drücken Sie zum Bestätigen die **OK**-Taste.
- Nehmen Sie Ihre Notrufansage auf, indem Sie sie in einem Abstand von 20 bis 30 cm zum Mikrofon aufsprechen.
- Drücken Sie zum Beenden der Aufnahme die **OK**-Taste.
- Drücken Sie dreimal die Taste **C**, um das Menü zu verlassen.

# NORTUFFUNKTION

## 3 – DIE NOTRUFNACHRICHT ABSPIELEN

---

Bei aufgelegtem Hörer,

- Drücken Sie die Taste .
- Wählen Sie mit der Auf-/Abtaste (  &  ), „**NOTRUF EINST**“ aus.
- Drücken Sie zum Bestätigen die **OK**-Taste.
- Wählen Sie „**NOTRUF TON**“.
- Drücken Sie zum Bestätigen die **OK**-Taste.
- Wählen Sie „**WIEDERGABE**“.
- Drücken Sie die **OK**-Taste, um die Notrufansage abzuspielen.
- Drücken Sie dreimal die Taste **C**, um das Menü zu verlassen.

## 4 – VERWENDUNG DER NOTRUFFUNKTION

---

Wenn Ihre Notrufnummern eingestellt und Ihre Notfallansage aufgenommen ist, kann die Funktion jederzeit verwendet werden.

1. Drücken Sie auf Ihrem Funksender-Accessoire oder auf dem Telefon die Taste .
2. Das Telefon wählt die erste Notrufnummer. Wenn innerhalb von 30 Sekunden keine Antwort erfolgt oder die Leitung belegt ist, wählt das Telefon die Notrufnummer automatisch erneut.

# NORTUFFUNKTION

Wenn innerhalb von 30 Sekunden wieder keine Antwort erfolgt oder die Leitung immer noch besetzt ist, wählt das Telefon die nächste Nummer (Ihre Nummern werden höchstens zweimal gewählt)

3. Sobald Ihre Kontaktperson den Hörer abnimmt, ertönt Ihre Notrufnachricht (bis zu fünfmal, wenn keine Taste gedrückt wird).

4. Um nach Beenden des Gesprächs die Notruffunktion zu deaktivieren, drücken Sie bitte auf Ihrem Funksender-Accesoire die Taste  oder auf dem Telefon die Stop-Taste.

## 5 – BESCHREIBUNG DES FUNKSENDERS

---

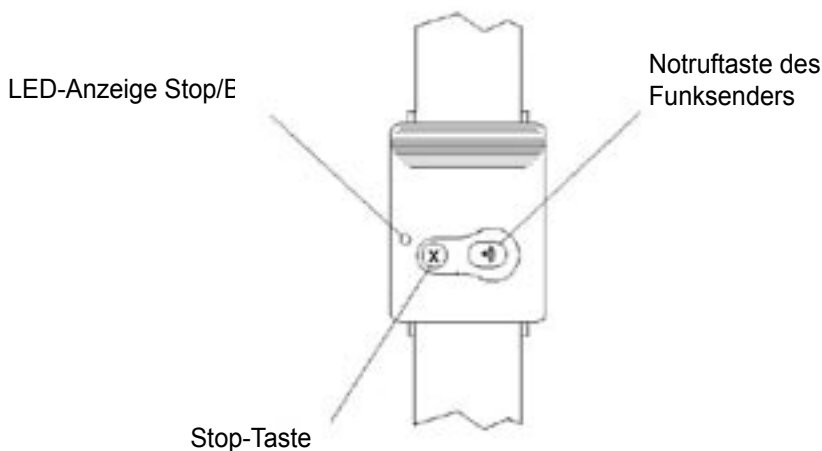

# NORTUFFUNKTION

## 6 - AUSWECHSELN DER BATTERIE DES FUNKSENDERS

Um die Batterie auszutauschen, heben Sie das Funksender-Armband hoch, schrauben die drei kleinen Schrauben am Telefon auf und heben den Deckel, um die Batterien entnehmen zu können. Tauschen Sie die Batterie aus und achten Sie dabei auf die richtige Polung. Setzen Sie den Deckel wieder auf.

**Hinweis:** Verwenden Sie keine wiederaufladbaren Batterien und entsorgen Sie die alte Batterie nicht in den Hausmüll. Achten Sie auf die gesetzlichen Regelungen zur Entsorgung von Batterien.



Vorderseite

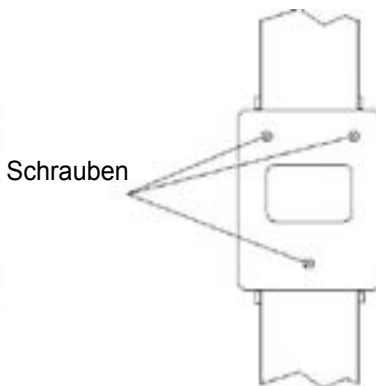

Unterseite

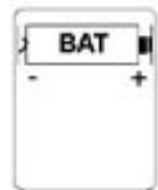

Ort der Batterie

# LEISTUNGSMERKMALE IN DIGITALEN NETZEN

**Achtung:** Sie können die Liste der entgangenen Anrufe während eines Gespräches durch Drücken der „OK“ Taste einsehen. Dann bewegen Sie sich mit ▲ und ▼ durch die Liste.

## 1 – NUTZEN DER LISTE DER ENTGANGENEN ANRUFE

Zusammen mit der Funktion Rufnummernanzeige ermöglicht Ihnen die Anruferliste die entgangenen Anrufe zu speichern. Wenn der Speicher der Liste voll ist, wird ein neuer Anruf den Platz des ältesten Eintrags einnehmen. Alle Anrufe werden mit Datum, Uhrzeit und in Reihenfolge ihres Eingangs gespeichert.

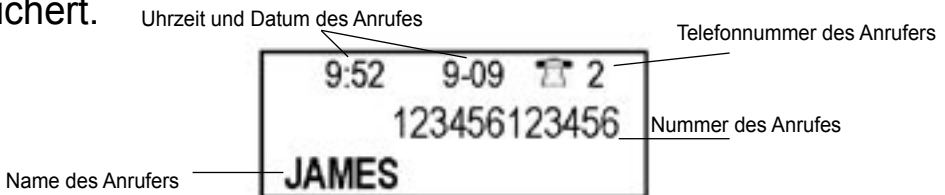

**Notiz:** Falls der Anrufer die Übermittlung seiner Rufnummer unterdrückt, wird auf dem Display **PRIVATE** angezeigt.

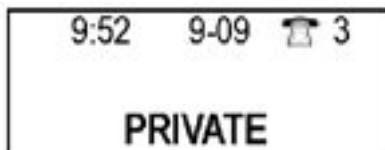

# LEISTUNGSMERKMALE IN DIGITALEN NETZEN

Ist die Nummer des Anrufers unbekannt (z. B. bei Anrufen aus dem Ausland), erscheint im Display **OUT OF AREA**:

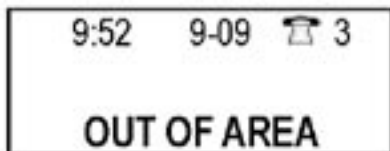

Ruft der gleiche Anrufer mehrmals an, wird nur der letzte Anruf in der Liste der eingegangenen Anrufe gespeichert und im Display erscheint ein +.

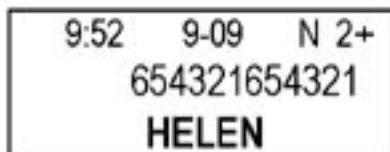

**Notiz:** Während Sie die Einträge durchsehen, erscheint im Display ein N für Einträge, die Sie noch nicht angesehen haben.

Wenn ein neuer Anruf oder mehrere neue Anrufe eingegangen sind, blinkt das „neuer Anruf“ - Lämpchen und im Display erscheint:

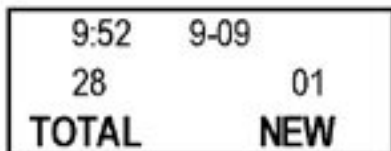

Dieses Beispiel zeigt, dass die Gesamtzahl aller Anrufe der Liste der eingegangenen Anrufe 28 ist und davon ist 1 Eintrag neu.

# LEISTUNGSMERKMALE IN DIGITALEN NETZEN

Um die neuen Anrufe einzusehen, nutzen Sie ▲ oder ▼.

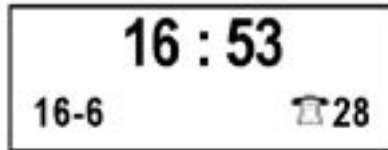

Wenn alle neuen Anrufe angesehen wurden, erlischt das „neuer Anruf“ - Lämpchen und das Display kommt nach einigen Sekunden zur Ausgangsanzeige zurück. Die Gesamtzahl der Einträge der entgangenen Anrufe wird weiter im Display angezeigt.

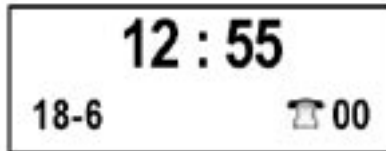

Ist die Liste der entgangenen Anrufe leer (weil gespeicherte Einträge gelöscht wurden beispielsweise) zeigt das Display 00 an.

## 2 – WÄHLEN DER NUMMER EINES ENTGANGENEN ANRUFES



---

**Sie haben 2 Möglichkeiten:**



Bei aufgelegtem Hörer,

- Suchen Sie mit ▲ oder ▼ in der Liste die Nummer die Sie wählen möchten

# LEISTUNGSMERKMALE IN DIGITALEN NETZEN

- Heben Sie den Hörer ab oder drücken Sie  oder 
- Die Nummer wird nun automatisch gewählt



Heben Sie den Hörer ab,

- Suchen Sie mit  oder  in der Liste die Nummer die Sie wählen möchten
- Drücken Sie „**OK**“
- Die Nummer wird nun automatisch gewählt

**Notiz:** Die Rückruffunktion der Liste der eingegangenen Anrufe ist nicht möglich bei Einträgen, die als **PRIVATE** oder **OUT OF AREA** gespeichert wurden.

## 3 – LÖSCHEN EINES EINTRAGS DER ANRUFLERLISTE

Bei aufgelegtem Hörer

- Wählen Sie mit  oder  die gewünschte Nummer aus der Liste
- Drücken Sie „**C**“
- Im Display erscheint „**LÖSCHEN?**“
- Drücken Sie zum Bestätigen erneut „**C**“
- Drücken Sie „**OK**“ um das Menü wieder zu verlassen

# LEISTUNGSMERKMALE IN DIGITALEN NETZEN

## 4 – LÖSCHEN ALLER EINTRÄGE DER ANRUFERLISTE

---

- Hörer aufgelegt
- Drücken Sie ▲ oder ▼
- Drücken Sie „C“ und halten Sie die Taste gedrückt bis im Display „**ALL. LÖSCH.?**“ erscheint
- Bestätigen Sie mit „C“

## 5 – ANKLOPFEN

---

Mit dieser Funktion gehen Sie sicher, dass ein eingehender Anruf Sie auch erreicht, während Sie telefonieren. Sie können diesen 2. Anruf entgegennehmen und zwischen beiden Gesprächspartnern wechseln. Um diese Funktion aktivieren zu können, müssen Sie diesen Service bei Ihrem Netzanbieter angemeldet haben.

Die Werkseinstellung für die Anklopf-Funktion ist AUS. Um sie zu aktivieren, folgen Sie den Anweisungen:

Bei aufgelegtem Hörer

- Wählen Sie mit ▲ oder ▼ „**Set Phone**“
- Drücken Sie „**OK**“
- Wählen Sie mit ▲ oder ▼ „**Eingeg.Anruf**“
- Drücken Sie „**OK**“
- Wählen Sie mit ▲ oder ▼ „**AN**“

# LEISTUNGSMERKMALE IN DIGITALEN NETZEN

- Drücken Sie „**OK**“
- Drücken Sie 2x „**C**“ um das Menü zu verlassen

**Notiz:** Wenn die Anklopf-Funktion aktiviert ist und Sie diese gerne deaktivieren möchten, wählen Sie einfach „**AUS**“ im Menüpunkt „

Wenn Sie mit Anrufer 1 sprechen, werden seine Informationen (Name & Nummer) im Display angezeigt.

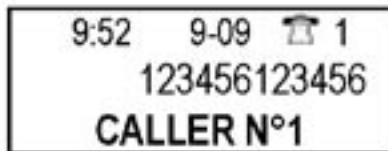

Wenn der 2. Anruf eingeht, hören Sie einen Piep-Ton als Anklopfsignal und im Display erscheinen die Anruferinformationen (Name & Nummer) von Anrufer 2.

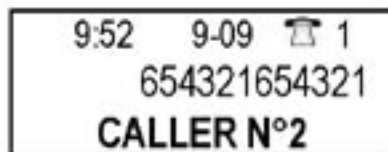

# LEISTUNGSMERKMALE IN DIGITALEN NETZEN

## 6 – WARTENDE NACHRICHT

---

Dieses System bietet dem Anrufer die Möglichkeit eine Nachricht zu hinterlassen.

Sie werden in der Liste der eingegangenen Anrufe mit einem Eintrag darüber informiert, dass eine Nachricht auf Sie wartet. Dieser Anruf erscheint getrennt von anderen Anrufen und im Display erscheint „Wart. Nachr.“ und das Lämpchen für die wartenden Nachrichten leuchtet.

**Notiz:** „Wart. Nachr.“ wird angezeigt um zu signalisieren, dass die Nachricht noch nicht gelesen wurde. Nachdem die Nachricht angesehen wurde, wird auch „Wart. Nachr.“ Nicht mehr angezeigt.

# LEISTUNGSMERKMALE IN DIGITALEN NETZEN

Für mehr Informationen rund um die Anklopf-Funktion fragen Sie Ihren Netzanbieter.

**Notiz:** Wenn Sie den anklopfenden Anruf nicht annehmen, wird er in der Liste der eingegangenen Anrufe gespeichert. So können Sie später zurückrufen



Für Hilfe und Informationen zu unseren Produkten besuchen Sie unsere Website

**[www.geemarc.com](http://www.geemarc.com)**

**Tel : + 33 (0) 3 28 58 75 75**

**Fax : + 33 (0) 3 28 58 75 76**

# GARANTIE

## GARANTIE

---

Auf Ihr Geemarc Produkt wird von Geemarc Telecom SA eine einjährige Garantie ab Kaufdatum gemäß diesen Garantiebestimmungen gewährt. Während dieser Zeit werden im Garantie- fall nach Wahl der Geemarc Telecom SA Material- und Fabrikationsfehler unentgeltlich beseitigt oder Ihr Geemarc Produkt ausgetauscht. Bei Störungen oder Fragen wenden Sie sich an unsere Hotline oder besuchen Sie unsere Homepage [www.geemarc.com](http://www.geemarc.com) . Von dieser Herstellergarantie ausgeschlossen sind Schäden durch unsachgemäße Benutzung, mangelnde Sorgfalt oder Unfälle. Die Garantie erlischt bei Eingriffen von Dritten, die von Geemarc Telecom SA oder deren Vertriebspartnern dazu nicht ermächtigt wurden. Die Geemarc Telecom SA Garantie schränkt Ihre gesetzlichen Rechte in keiner Weise ein.

**WICHTIG:** IHR KAUFBELEG IST TEIL IHRER GARANTIE UND MUSS AUFBEWAHRT UND IM GARANTIEFALL VORGELEGT WERDEN.

Bitte beachten Sie: Die Garantie gilt nur für Deutschland.

**ERKLÄRUNG:** Geemarc Telecom SA erklärt hiermit, dass dieses Produkt die notwendigen Voraussetzungen sowie die weiteren betreffenden Bestimmungen der Radio- und Telecommunications Terminal Equipment Directive 1999/5/EEC, insbesondere Artikel 3 Absatz 1a, 1b und Absatz 3, erfüllt.

Das Telefon benötigt eine Mindeststromstärke von 18mA in der Leitung.

Die WEEE-Richtlinie (Elektro- und Elektronikaltgeräte) wurde aufgestellt, damit Altgeräte auf beste Art und Weise verwertet werden.

Wenn dieses Produkt defekt ist, werfen Sie es bitte nicht in Ihren Hausmüll. Bitte nutzen Sie eine der folgenden Entsorgungsmöglichkeiten:

- Entfernen Sie die Batterien und werfen Sie diese in einen geeigneten Rücknahmecontainer.

Geben Sie das Produkt bei einer Altgerätesammelstelle ab.

- Oder geben Sie das alte Produkt dem Händler zurück. Bei Kauf eines neuen Gerätes sollte der Händler das Altgerät annehmen.

Wenn Sie sich an diese Anweisungen halten, stellen Sie den Schutz der Gesundheit und Umwelt sicher.